

# OLANWE DVD 2002

## Bedienungsanleitung



**Der Hersteller:**

**OLANWE AG  
Ricklinger Stadtweg  
553099 Hannover**

**Anleitung erstellt:  
April 2002**

## 1. SICHERHEITSHINWEISE

### WARNUNG



UM FEUERGEFAHR UND DIE GEFAHR EINES ELEKTRISCHEN SCHLAGES ZU VERMEIDEN, SETZEN SIE DAS GERÄT WEDER WASSER NOCH SONSTIGER FEUCHTIGKEIT AUS!

ÖFFNEN SIE NIEMALS SELBER DAS GEHÄUSE, UND LASSEN SIE WARTUNGS- UND REPARATURARBEITEN IMMER NUR VON QUALIFIZIERTEM FACHPERSONAL AUSFÜHREN!

### VORSICHT



#### ▪ Laser

Der OLANWE DVD 2002 arbeitet mit einem Laser.

Beachten Sie bitte genau die Angaben zur Aufstellung, Bedienung und Wartung in der Bedienungsanleitung, da sonst gefährliche Strahlen austreten können. Öffnen Sie niemals das Gehäuse, da einige Teile des OLANWE DVD 2002 mit Hochspannung arbeiten und der Laserstrahl ins Freie gelangen kann.

DER LASERSTRAHL DARF AUF KEINEN FALL IN IHRE AUGEN GELANGEN!

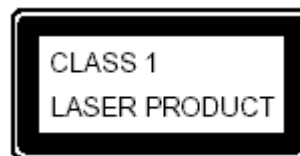

#### ▪ Bedienungsanleitung

Lesen Sie nach dem Auspacken des OLANWE DVD 2002 die Bedienungsanleitung aufmerksam durch. Halten Sie sich bitte genau an die Angaben in der Bedienungsanleitung. Bewahren Sie die Bedienungsanleitung bitte sorgfältig auf, um bei Betriebsstörungen o.ä. alle Informationen zur Fehlersuche und zum Service zur Verfügung haben.

#### ▪ Belüftung

Die Belüftungsschlitze am OLANWE DVD 2002 dürfen nicht verdeckt werden, da sich der OLANWE DVD 2002 sonst überhitzen kann und Betriebsstörungen oder Schäden auftreten können. Stellen Sie den OLANWE DVD 2002 an einen Ort wo ausreichende Luftzirkulation gewährleistet ist.

#### ▪ Wärmequellen

Der OLANWE DVD 2002 muss von Heizkörpern, Öfen und anderen Wärmequellen ferngehalten werden, um Betriebsstörungen oder Schäden am OLANWE DVD 2002 zu vermeiden.

#### ▪ Wasser und Feuchtigkeit

Betreiben Sie den OLANWE DVD 2002 nicht in der Nähe eines Waschbeckens, einer Badewanne, einer Waschmaschine oder eines Swimmingpools. Betreiben Sie den OLANWE DVD 2002 auch nicht in einem feuchten Keller oder an anderen Stellen, an denen Wasser oder Feuchtigkeit an oder in den OLANWE DVD 2002 gelangen könnte, um Betriebsstörungen oder Schäden am OLANWE DVD 2002 zu vermeiden.

#### ▪ Aufstellung

Stellen Sie den OLANWE DVD 2002 nur auf stabile, ebene Ständer, Regale etc. Stellen Sie den OLANWE DVD 2002 nicht auf den Kopf oder auf die Seite. Achten Sie darauf, dass der OLANWE DVD 2002 nicht umfallen oder herunterfallen kann. Stellen Sie außerdem niemals schwere Geräte, wie Verstärker, Fernseher, Lautsprecher o.ä. auf den OLANWE DVD 2002.

- **Netzkabel**

Verlegen Sie das Netzkabel so, dass es an keiner Stelle eingeklemmt ist, und niemand auf das Netzkabel tritt oder daran hängen bleibt. Stellen Sie sicher, dass das Netzkabel fest und sicher angeschlossen ist.

- **Reinigung**

Trennen Sie den OLANWE DVD 2002 immer von der Steckdose, bevor Sie ihn reinigen! Reinigen Sie den OLANWE DVD 2002 nur mit einem leicht angefeuchteten Tuch. Flüssige Haushaltsreiniger und andere scharfe Reiniger oder Sprays dürfen nicht verwendet werden.

- **Fremdkörper**

Stecken Sie niemals Fremdkörper in die Öffnungen des OLANWE DVD 2002, da im OLANWE DVD 2002 gefährliche Hochspannung vorhanden ist. Bei Berührung oder Kurzschluss von inneren Teilen besteht Feuergefahr bzw. die Gefahr eines elektrischen Schlages!

- **DVD, CD**

Legen Sie keine zerkratzten, verschmutzten, deformierten oder sonst wie beschädigten DVDs oder CDs ein, da Betriebsstörungen oder Schäden am OLANWE DVD 2002 auftreten können.

- **Zubehör, Ersatzteile**

Verwenden Sie bitte nur das mitgelieferte Zubehör, um einen einwandfreien Betrieb des OLANWE DVD 2002 zu gewährleisten. Bauen Sie keine fremden Ersatzteile ein und lassen Sie sämtliche Wartungs- u. Reparaturarbeiten nur von qualifiziertem Fachpersonal ausführen!

**2. Inhaltsverzeichnis**

**1. Sicherheitshinweise ..... 2**

1.1 WARNUNG ..... 2

1.2 VORSICHT ..... 2

**2. Inhaltsverzeichnis ..... 4**

**3. Übersicht über den OLANWE DVD 2002 ..... 6**

3.1 Frontseite (Bedien-Elemente)..... 6

3.2 Rückseite (Anschlüsse) ..... 8

3.3 Die verschiedenen Modi des Displays ..... 9

**4. Bevor es los geht: wichtige Hinweise zum Aufstellen ..... 10**

4.1 Lieferumfang ..... 10

4.2 So stellen Sie den OLANWE DVD 2002 optimal auf ..... 10

**5. Wie Sie einen Fernseher anschließen ..... 11**

5.1 So schließen Sie einen normalen Fernseher an ..... 11

5.2 So schließen Sie einen Fernseher über SCART an ..... 12

5.3 So schließen Sie einen Fernseher über S-VHS an ..... 12

**6. Wie Sie einen Verstärker und Decoder anschließen ..... 13**

6.1 So schließen Sie einen Stereo-Verstärker an ..... 14

6.2 So schließen Sie einen Verstärker mit Dolby Digital an ..... 14

6.3 So schließen Sie einen Verstärker mit Dolby Pro Logic an ..... 15

6.4 So schließen Sie einen Verstärker mit DTS an ..... 16

6.5 So schließen Sie einen Verstärker mit MPEG2-Ton an ..... 17

6.6 So schließen Sie einen Verstärker mit 5.1-Kanal an ..... 18

**7. Wie Sie das Netzkabel anschließen ..... 19**

**8. Wie Sie die Fernbedienung bedienen ..... 20**

8.1 So arbeiten Sie mit der Multifunktionsanzeige ..... 21

8.2 So wechseln Sie die Batterie aus ..... 21

8.3 So steuern Sie die Multifunktionsanzeige ..... 23

<b>9. Wie Sie eine DVD/Audio-CD/MP3-CD abspielen .....</b>	<b>25</b>
9.1 So spielen Sie eine DVD ab .....	26
9.2 So legen Sie eine andere DVD ein .....	26
9.3 So steuern Sie die Wiedergabe einer DVD .....	27
9.4 So ändern Sie die Einstellungsmöglichkeiten in der Betriebsart DVD-Wiedergabe .	28
9.5 So spielen Sie MP3-Daten ab .....	31
9.6 So legen Sie eine MP3-CD ein .....	31
9.7 So steuern Sie die Wiedergabe von MP3-CDs .....	32
9.8 So wählen Sie einzelne Titel auf MP3-CDs aus .....	32
9.9 So ändern Sie die Einstellungsmöglichkeiten in der Betriebsart „MP3“ .....	33
9.10 So spielen Sie eine Audio-CD ab .....	35
<b>10. Wie Sie die Einstellungen verändern können .....</b>	<b>38</b>
10.1 So ändern Sie die Spracheinstellung der Fernbedienung .....	38
10.2 So ändern Sie die Toneinstellung .....	39
10.3 So schalten Sie die Kindersicherung ein- und aus .....	40
10.4 So ändern Sie das Bildformat .....	42
10.5 So ändern Sie das Einschaltbild des DVD 2002 .....	43
10.6 So ändern Sie die Farbe der Frontanzeige oder schalten die Frontanzeige aus ....	45
<b>11. Technische Daten .....</b>	<b>47</b>

## 3. Übersicht über den OLANWE DVD 2002

### 3.1 Frontseite (Bedien-Elemente)



Abb. 1

#### (1) Pause-Taste

Drücken Sie diese Taste, um die Wiedergabe an der aktuellen Position anzuhalten. Um die Wiedergabe von der aktuellen Position fortzuführen, drücken Sie einfach die Wiedergabe-Taste (siehe auch **(3) Wiedergabe-Taste**).

#### (2) Stopp-Taste

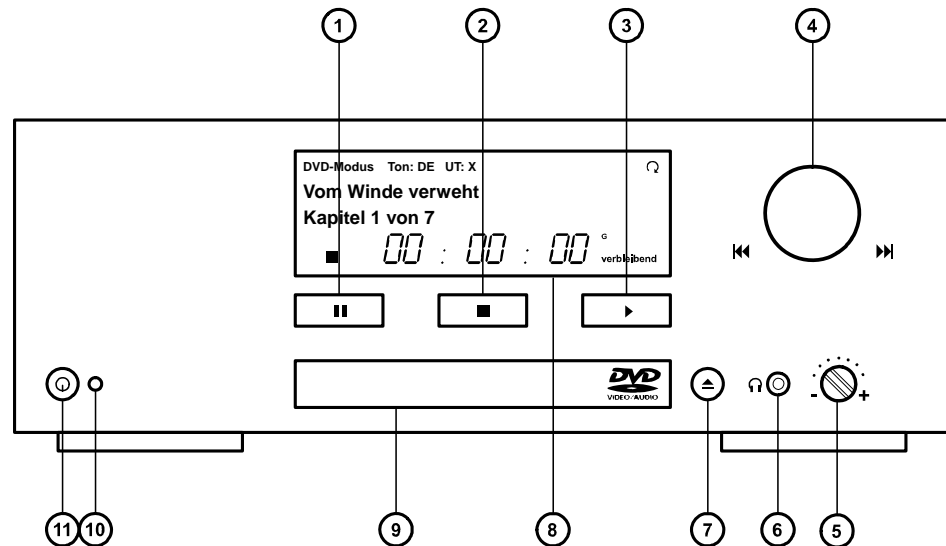
Drücken Sie diese Taste, wenn Sie die Wiedergabe beenden möchten. Um die Wiedergabe am Anfang zu starten, drücken Sie die Wiedergabe-Taste (siehe auch **(3) Wiedergabe-Taste**).

#### (3) Wiedergabe-Taste

Drücken Sie diese Taste, um die Wiedergabe zu starten.

#### (4) Wählrad

Mit diesem Wählrad können Sie je nach Wiedergabe-Modus zwischen den Kapiteln, Ordnern oder Titeln wechseln. Das Wählrad hat keinen Anschlag, d.h. Sie drehen das Wählrad immer weiter nach rechts, bis Sie das Ende der DVD erreicht haben. Genauso können Sie das Wählrad immer weiter nach links drehen, um bis an den Anfang der DVD zurückzugehen.

Im DVD-Modus drehen Sie das Wählrad nach rechts, um zu den nächsten Kapiteln zu wechseln. Drehen Sie das Wählrad nach links, um wieder zurückzugehen. Um im laufende Kapitel zu suchen, ziehen Sie etwas am Wählrad und drehen Sie dabei nach links zum Zurückspulen und nach rechts zum Vorspulen.

Im MP3-Modus drehen Sie das Wählrad nach rechts, um zu den nächsten Ordnern oder Titeln zu wechseln (siehe auch **(2) Stopp-Taste** und **(3) Wiedergabe-Taste**). Drehen Sie das Wählrad nach links, um wieder zurückzugehen. Um den laufenden MP3-Titel zu spulen, ziehen Sie etwas am Wählrad und drehen Sie dabei nach links zum Zurückspulen und nach rechts zum Vorspulen.

Im AudioCD-Modus drehen Sie das Wählrad nach rechts, um zu den nächsten Titeln zu wechseln. Drehen Sie das Wählrad nach links, um wieder zurückzugehen. Um den laufenden Titel zu spulen, ziehen Sie etwas am Wählrad und drehen Sie dabei nach links zum Zurückspulen und nach rechts zum Vorspulen.

#### **(5) Kopfhörer-Lautstärkeregler**

Mit diesem Regler stellen Sie die Lautstärke für einen angeschlossenen Kopfhörer ein. Drehen Sie den Regler nach links, um die Lautstärke zu senken. Drehen Sie den Regler nach rechts, um die Lautstärke zu erhöhen.

#### **Hinweis**

Hören Sie niemals zu laut Musik über Kopfhörer, um Hörschäden zu vermeiden!

#### **(6) Kopfhörer-Buchse 3,5mm Klinke**

An diesem Anschluss können Sie einen Kopfhörer mit einem 3,5mm-Klinkenstecker anschließen.

#### **Auswurf-Taste (7)**

Drücken Sie diese Taste, um die **CD-Lade (9)** zu öffnen und zu schließen.

#### **(8) Display**

Hinter dem rechten Drittel des Displays befindet sich der Infrarot-Sender- u. Empfänger. Halten Sie daher das Display stets frei, um mit der Fernbedienung arbeiten zu können.

#### **CD-Lade (9)**

Hier legen Sie die DVD oder CD ein. Zum Öffnen und Schließen der CD-Lade drücken Sie einfach die **Auswurf-Taste (7)**.

#### **(10) An-/Aus-LED**

Diese LED leuchtet blau, wenn der OLANWE DVD 2002 eingeschaltet ist.

#### **(11) Ein/Aus-Knopf**

Drücken Sie diesen Knopf, um den OLANWE DVD 2002 ein- oder auszuschalten.

## 3.2 Rückseite (Anschlüsse)



Abb. 2

### (12) Video Out-Buchse

Lesen Sie **Kapitel 5.1** für eine genaue Beschreibung der Video Out-Buchse.

### (13) Bitstream Koaxial Audio Out-Buchse

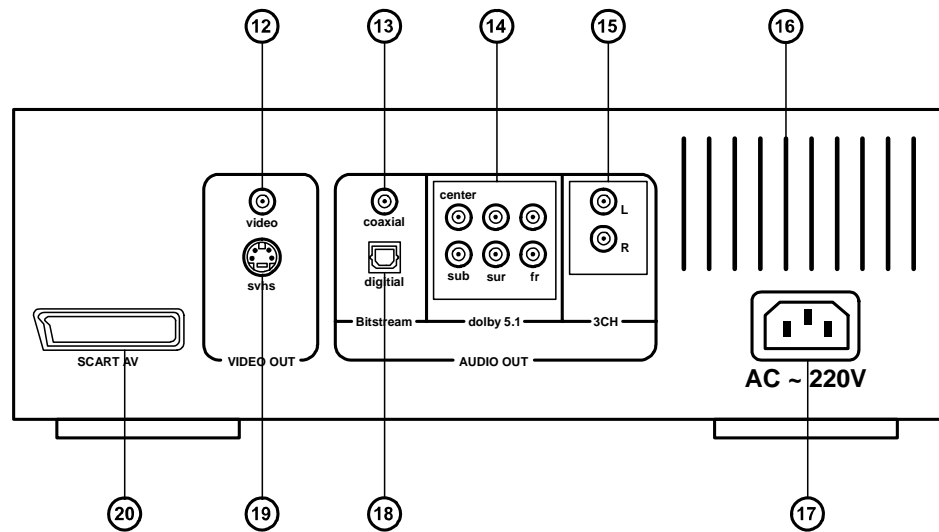
Lesen Sie **Kapitel 6.4** für eine genaue Beschreibung der Bitstream Koaxial Audio Out-Buchse.

### (14) 5.1-Kanal Audio Out-Buchsen

Lesen Sie **Kapitel 6.4** für eine genaue Beschreibung der 5.1-Kanal Audio Out-Buchsen.

### (15) 3-Kanal Audio Out-Buchsen

Lesen Sie **Kapitel 5.1, Kapitel 5.3 und Kapitel 6.1** für eine genaue Beschreibung der 3-Kanal Audio Out-Buchsen.

### (16) Belüftungsschlitze

Halten Sie die Belüftungsschlitze unbedingt frei, da sich der OLANWE DVD 2002 sonst überhitzen kann und Betriebsstörungen oder Schäden auftreten können. Stellen Sie den OLANWE DVD 2002 an einen Ort, wo ausreichende Luftzirkulation gewährleistet ist.

### 220Volt Wechselstrom Netzanschluss (17)

Lesen Sie **Kapitel 5.5** für eine genaue Beschreibung des Netzanschlusses.

### (18) Bitstream Digital Audio Out-Buchse

Lesen Sie **Kapitel 6.4** für eine genaue Beschreibung der Bitstream Digital Audio Out-Buchse.

### S-VHS-Buchse (19)

Lesen Sie **Kapitel 5.3** für eine genaue Beschreibung der S-VHS-Buchse.

### SCART-AV-Buchse (20)

Lesen Sie **Kapitel 5.2** für eine genaue Beschreibung der SCART-AV-Buchse.



### 3.3 Die verschiedenen Modi des Displays

#### ► DVD-Modus

- a: Wiedergabe-Modus
- b: DVD/CD –Titel oder MP3-CD-Ordnername
- c: Sprache der Tonspur
- d: Kapitel- o. Titelanzeige
- e: Sprache des Untertitels
- f: einmalige Wiedergabe
- g: wiederholte der Wiedergabe
- h: zufällige Wiedergabe
- i: Zeit in Stunden, Minuten und Sekunden
- k: T = Titelzeit, O = Ordnerzeit, K = Kapitelzeit, G = Gesamtzeit
- l: Einstellung der Zeit-anzeige
- m: wiedergabe laut
- n: Wiedergabe gestoppt
- o: Pause der Wiedergabe

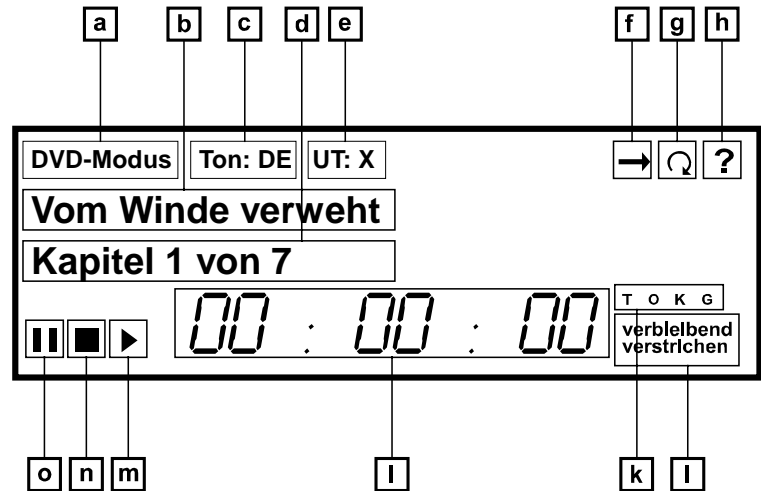

#### ► CD-Modus

#### ► MP3-Modus

## 4. Bevor es los geht: wichtige Hinweise zum Aufstellen

Vielen Dank für den Kauf des OLANWE DVD 2002 der Extraklasse. Wenn Sie die Bedienungsanleitung sorgfältig beachten, werden Sie lange Freude an Ihrem neuen Gerät haben. Sollten dennoch Schwierigkeiten auftreten, nehmen Sie Kontakt mit uns auf. Am Ende der Bedienungsanleitung finden Sie die Service-Informationen.

### 4.1 Lieferumfang

Bevor Sie den OLANWE DVD 2002 aufzustellen, stellen Sie sicher, dass folgendes im Lieferumfang vorhanden ist:

- OLANWE DVD 2002
- Netzkabel
- Fernbedienung
- 9-Volt-Blockbatterie
- Bedienungsanleitung
- Garantiekarte

Sollte etwas fehlen, wenden Sie sich bitte umgehend an den Händler, bei dem Sie den OLANWE DVD 2002 erworben haben.

### 4.2 So stellen Sie den OLANWE DVD 2002 auf

Um einen störungsfreien Betrieb des OLANWE DVD 2002 zu gewährleisten, beachten Sie beim Aufstellen bitte die folgenden Hinweise:

- Stellen Sie den OLANWE DVD 2002 immer auf eine ebene Fläche, nie auf einen schiefen oder wackligen Untergrund.
- Stellen Sie das Gerät nie auf den Kopf oder auf die Seite.
- Vergewissern Sie sich, dass Tisch, Regal, Ständer usw. stabil genug sind, bevor Sie den OLANWE DVD 2002 darauf stellen und beachten Sie die Montageanleitung des jeweiligen Herstellers.
- Stellen Sie keine schweren Gegenstände, wie Verstärker, Fernseher, Lautsprecher o.ä. auf den OLANWE DVD 2002 .
- Halten Sie die Belüftungsschlitze unbedingt frei, da sich der OLANWE DVD 2002 sonst überhitzen kann und Betriebsstörungen oder Schäden auftreten können. Stellen Sie den OLANWE DVD 2002 an einen Ort auf, an dem eine ausreichende Luftzirkulation gewährleistet ist.
- Stellen Sie den OLANWE DVD 2002 nicht in der Nähe von Wärmequellen, wie Heizungskörpern, Öfen usw., auf.

- Stellen Sie den OLANWE DVD 2002 so auf, dass keine Feuchtigkeit an oder in ihn gelangen kann.
- In der Nähe von anderen elektrischen Geräten, wie Fernseher oder Radio, kann es zu Bild- u. Tonstörungen kommen. Stellen Sie in diesem Fall den OLANWE DVD 2002 etwas weiter entfernt von dem betroffenen Gerät auf.
- Halten Sie das Display stets frei, um mit der Fernbedienung arbeiten zu können. Hinter dem rechten Drittel des Displays befindet sich der Infrarot-Sender- u. Empfänger.
- Achten Sie beim Aufstellen darauf, dass eine Steckdose in der Nähe ist und dass das Netzkabel hinterher nicht im Weg liegt.

## 5. Wie Sie einen Fernseher anschließen

Sie können den OLANWE DVD 2002 an die nachfolgend genannten Typen von Fernsehern anschließen:

- Normaler Fernseher (siehe **Kapitel 5.1**)
- Fernseher mit SCART-Anschluss (siehe **Kapitel 5.2**)
- Fernseher mit S-VHS-Video-Anschluss (siehe **Kapitel 5.3**)

Wenn Sie den OLANWE DVD 2002 über einen Videorecorder an einen Fernseher anschließen, kann es zu einem verzerrtem Wiedergabe-Bild kommen, da die meisten DVDs kopiergeschützt sind!

Bevor Sie irgendein Gerät an den OLANWE DVD 2002 anschließen, stellen Sie sicher, dass an jedem Gerät der Netzstecker gezogen ist!

Lesen Sie bitte auch die Bedienungsanleitung für die an den OLANWE DVD 2002 anzuschließenden Geräte durch, um einen korrekten Anschluss an den OLANWE DVD 2002 zu gewährleisten.

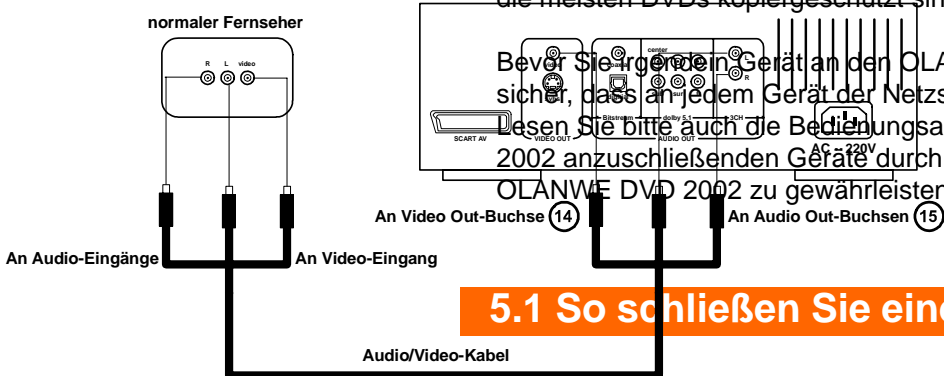

### 5.1 So schließen Sie einen normalen Fernseher an

Schließen Sie einen normalen Fernseher mit einem Audio/Video-Kabel an der Video Out-Buchse (14) des OLANWE DVD 2002 an, wie es in Abb. 3 zu sehen ist.

Abb. 3

**1. Schritt**

Stecken Sie die gelben Stecker des Audio/Video-Kabels in die Video (**14**) **Out-Buchse** des OLANWE DVD 2002 und in den Video-Eingang des Fernsehers.

**2. Schritt**

Stecken Sie die roten Stecker des Audio/Video-Kabels an die mit **R** gekennzeichnete **Audio Out-Buchse (15)** des OLANWE DVD 2002 und an den entsprechenden **R** Audio-Eingang des Fernsehers.

**3. Schritt**

Stecken Sie die weißen Stecker des Audio/Video-Kabels an die mit **L** gekennzeichnete **Audio Out-Buchse (15)** des OLANWE DVD 2002 und an den entsprechenden **L** Audio-Eingang des Fernsehers.

**5.2 So schließen Sie einen Fernseher über SCART an**

Schließen Sie einen SCART-Fernseher mit einem SCART-Kabel an der **SCART-AV-Buchse (20)** des OLANWE DVD 2002 an, wie es in Abb. 4 zu sehen ist.



Abb. 4

**1. Schritt**

Stecken Sie ein Ende des SCART-Kabels in die **SCART-AV-Buchse (20)** des OLANWE DVD 2002 und das andere Ende des SCART-Kabels in den SCART-Eingang des Fernsehers.

**5.3 So schließen Sie einen Fernseher über S-VHS an**

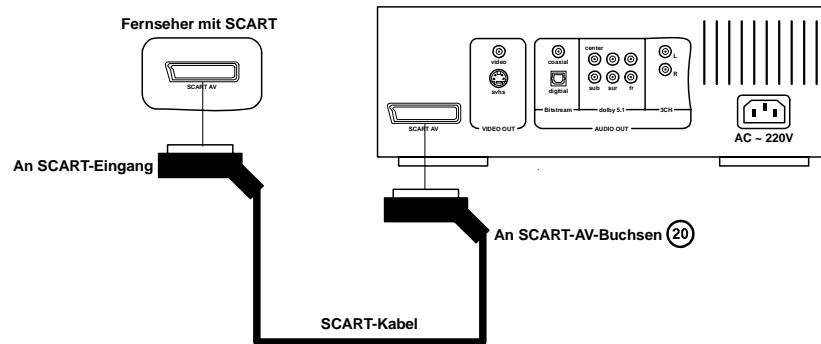
Schließen Sie einen S-VHS-Fernseher mit einem S-Video- und einem Audiokabel an der **S-VHS-Buchse (19)** des OLANWE DVD 2002 an, wie es in Abb. 5 zu sehen ist.



Abb. 5

**1. Schritt**

Stecken Sie die Stecker des S-Videokabels in die **S-VHS-Buchse (19)** des OLANWE DVD 2002 und in den S-VHS-Eingang des Fernsehers.

**2. Schritt**

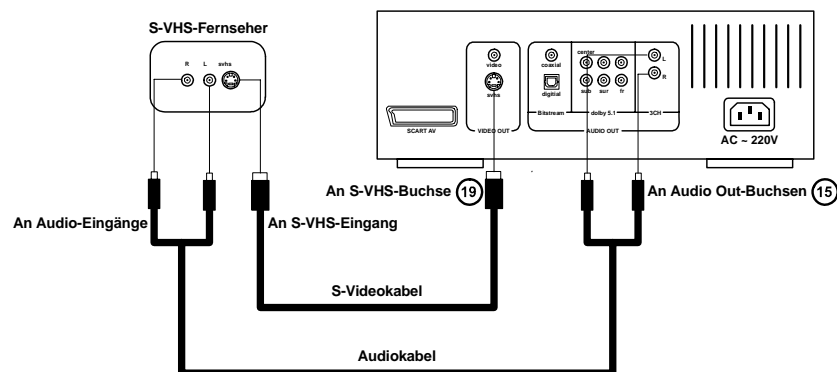
Stecken Sie die roten Stecker des Audiokabels an die mit **R** gekennzeichnete **Audio Out-Buchse (15)** des OLANWE DVD 2002 und an den entsprechenden R Audio-Eingang des Fernsehers.

**3. Schritt**

Stecken Sie die weißen Stecker des Audiokabels an die mit **L** gekennzeichnete **Audio Out-Buchse (15)** des OLANWE DVD 2002 und an den entsprechenden L Audio-Eingang des Fernsehers.

## 6. Wie Sie einen Verstärker und Decoder anschließen

Sie können den OLANWE DVD 2002 an diese Verstärkertypen anschließen:

- Stereo-Verstärker (siehe **Kapitel 6.1**)
- Verstärker mit Decoder für:
  - Dolby Digital (siehe **Kapitel 6.2**)
  - Dolby Pro Logic (siehe **Kapitel 6.3**)
  - Digital Theater Systems (DTS) (siehe **Kapitel 6.4**)
  - MPEG2-Ton (siehe **Kapitel 6.5**)
  - 5.1-Kanal (siehe **Kapitel 6.6**)

Bevor Sie irgendein Gerät an den OLANWE DVD 2002 anschließen, stellen Sie sicher, dass an jedem Gerät der Netzstecker gezogen ist!

Lesen Sie bitte auch die Bedienungsanleitung für die an den OLANWE DVD 2002 anzuschließenden Geräte durch, um einen korrekten Anschluss an den OLANWE DVD 2002 zu gewährleisten.

In diesem Kapitel verwenden wir diese Symbole:



Abb. 6

## 6.1 So schließen Sie einen Stereo-Verstärker an

Schließen Sie einen Stereo-Verstärker mit einem Audiokabel an die **Audio Out-Buchse (15)** des OLANWE DVD 2002 an, wie es in Abb. 7 zu sehen ist.

Abb. 7

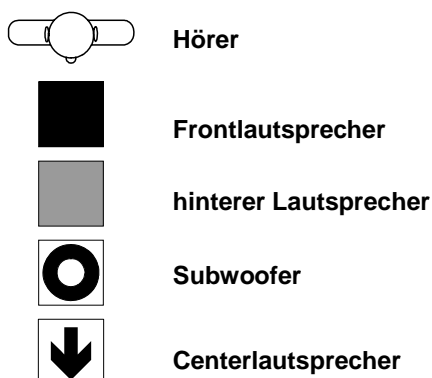
Wenn ihr Verstärker einen **Digital-Audio-Eingang** hat, dann können Sie ihn auch wie in **Kapitel 6.2** beschrieben anschließen.

### 1. Schritt

Stecken Sie die roten Stecker des Audiokabels an die mit **R gekennzeichnete Audio Out-Buchse (15)** des OLANWE DVD 2002 und an den entsprechenden **R** Audio-Eingang des Verstärkers.

### 2. Schritt

Stecken Sie die weißen Stecker des Audiokabels an die mit **L** gekennzeichnete **Audio Out-Buchse (15)** des OLANWE DVD 2002 und an den entsprechenden **L** Audio-Eingang des Verstärkers.

### 3. Schritt

Schließen Sie nun die Lautsprecher an den Stereo-Verstärker an. Lesen Sie bitte hierzu auch die Bedienungsanleitung des an den OLANWE DVD 2002 anzuschließenden Verstärkers, um einen korrekten Anschluss zu gewährleisten.

### 4. Schritt

Positionieren Sie die Lautsprecher wie in Abb. 7 zu sehen, um ein optimales Klangerlebnis zu erhalten.

## 6.2 So schließen Sie einen Verstärker mit Dolby Digital an

Sie können den OLANWE DVD 2002 auf zwei Arten an einem Dolby Digital-Verstärker anschließen, wie es in Abb. 8 zu sehen ist.

- mit einem 75-Ohm-Koaxialkabel an der Bitstream Koaxial Audio Out-Buchse (13) des OLANWE DVD 2002.
- oder mit einem optischen Digitalkabel an der Bitstream Digital Audio Out-Buchse (18) des OLANWE DVD 2002 .



Abb. 8

**1. Schritt**

Stecken Sie das 75-Ohm-Koaxialkabel an die Bitstream Koaxial Audio **Out-Buchse (13)** des OLANWE DVD 2002 und an den entsprechenden Bitstream Koaxial Audio Eingang des Verstärkers.

**2. Schritt**

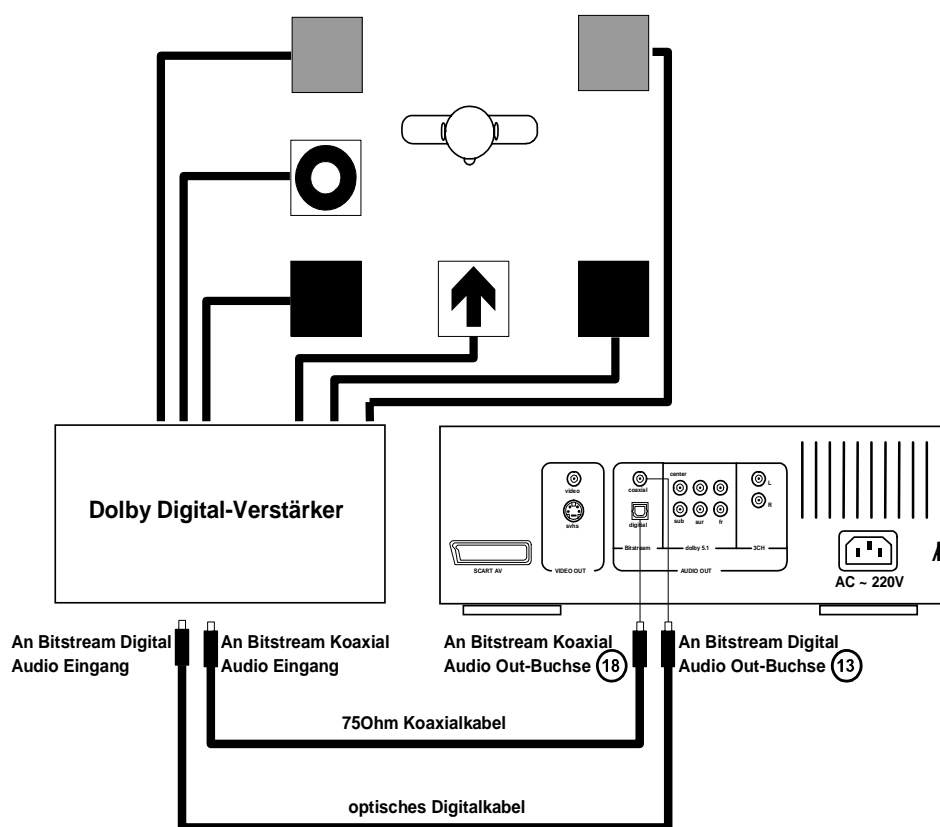
Stecken Sie das optische Digitalkabel an die Bitstream Digital Audio **Out-Buchse (18)** des OLANWE DVD 2002 und an den entsprechenden Bitstream Digital Audio Eingang des Verstärkers.

**3. Schritt**

Schließen Sie nun die Lautsprecher an den Verstärker an. Lesen Sie bitte hierzu auch die Bedienungsanleitung des an den OLANWE DVD 2002 anzuschließenden Verstärkers, um einen korrekten Anschluss zu gewährleisten.

**4. Schritt**

Positionieren Sie die Lautsprecher wie in Abb. 8 zu sehen, um ein optimales Klangerlebnis zu erhalten.

**6.3 So schließen Sie einen Verstärker mit Dolby-Pro Logic an**

Schließen Sie einen Dolby Pro Logic-Verstärker mit einem Audiokabel an die **Audio Out-Buchse (15)** des OLANWE DVD 2002 an, wie es in Abb. 9 zu sehen ist.



Abb. 9

**1. Schritt**

Stecken Sie die roten Stecker des Audiokabels an die mit **R gekennzeichnete Audio Out-Buchse (15)** des OLANWE DVD 2002 und an den entsprechenden **R** Audio-Eingang des Verstärkers.

**2. Schritt**

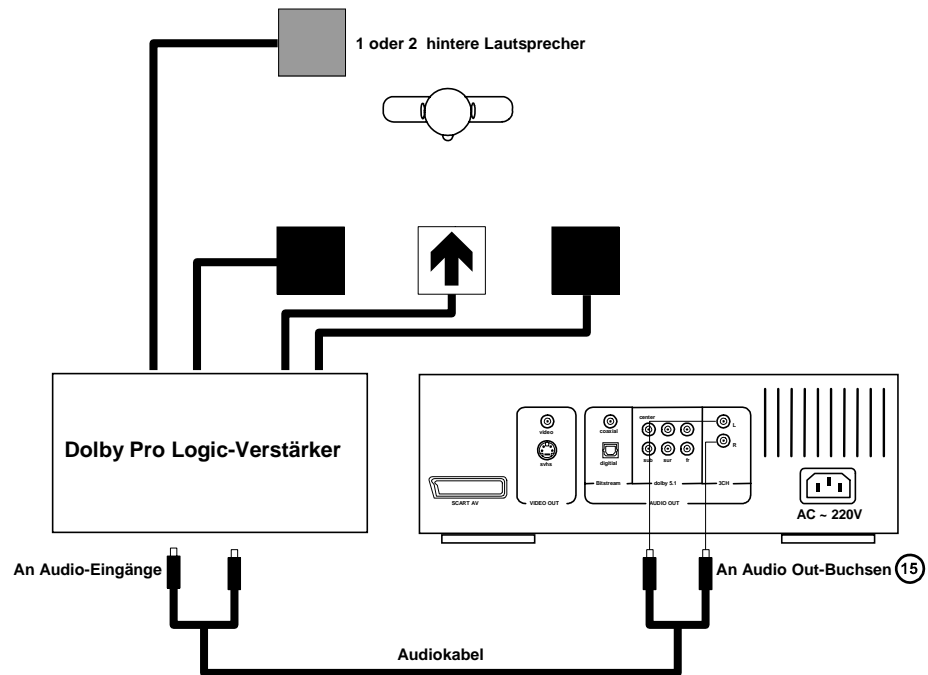
Stecken Sie die weißen Stecker des Audiokabels an die mit **L gekennzeichnete Audio Out-Buchse (15)** des OLANWE DVD 2002 und an den entsprechenden **L** Audio-Eingang des Verstärkers.

**3. Schritt**

Schließen Sie nun die Lautsprecher an den Verstärker an. Lesen Sie bitte hierzu auch die Bedienungsanleitung des an den OLANWE DVD 2002 anzuschließenden Verstärkers, um einen korrekten Anschluss zu gewährleisten. Sie können ein oder zwei hintere Lautsprecher anschließen. Die Wiedergabe der hinteren Lautsprecher ist in jedem Fall Mono.

**4. Schritt**

Positionieren Sie die Lautsprecher wie in Abb. 9 zu sehen, um ein optimales Klangerlebnis zu erhalten.

**6.4 So schließen Sie einen Verstärker mit DTS an**

Sie können den OLANWE DVD 2002 auf zwei Arten (siehe Abb. 10) an einem DTS-Verstärker anschließen:

- mit einem 75-Ohm-Koaxialkabel an der Bitstream Koaxial Audio **Out-Buchse (13)** des OLANWE DVD 2002.
- mit einem optischen Digitalkabel an der Bitstream Digital Audio **Out-Buchse (18)** des OLANWE DVD 2002 .





Abb. 10

**1. Schritt**

Stecken Sie das 75-Ohm-Koaxialkabel an die Bitstream Koaxial Audio **Out-Buchse (13)** des OLANWE DVD 2002 und an den entsprechenden Bitstream Koaxial Audio Eingang des Verstärkers.

**2. Schritt**

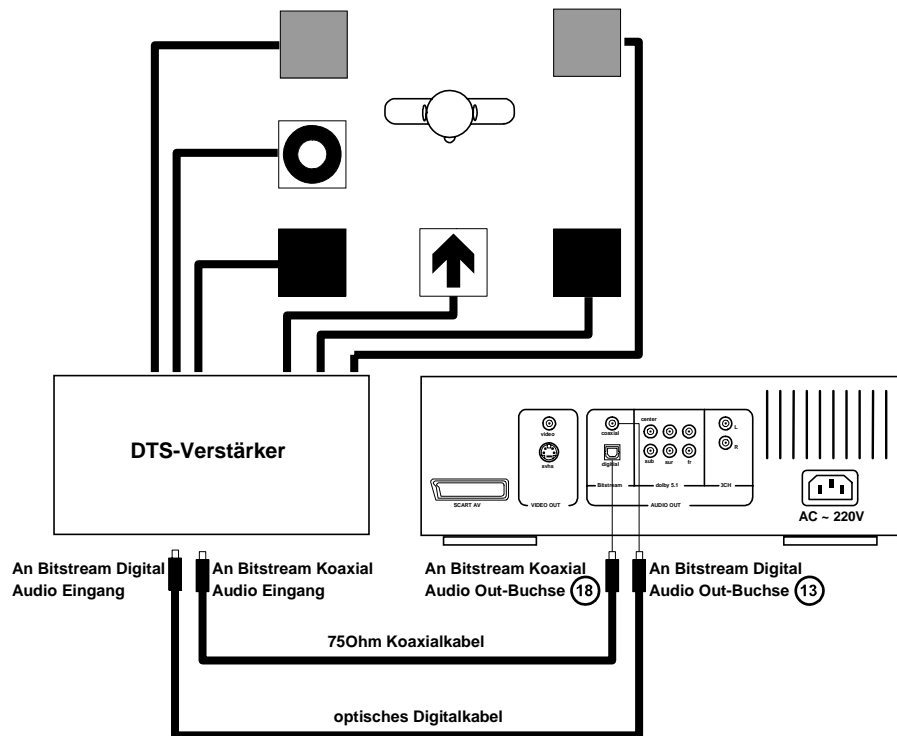
Stecken Sie das optische Digitalkabel an die Bitstream Digital Audio **Out-Buchse (18)** des OLANWE DVD 2002 und an den entsprechenden Bitstream Digital Audio Eingang des Verstärkers.

**3. Schritt**

Schließen Sie nun die Lautsprecher an den Verstärker an. Lesen Sie bitte hierzu auch die Bedienungsanleitung des an den OLANWE DVD 2002 anzuschließenden Verstärkers, um einen korrekten Anschluss zu gewährleisten.

**4. Schritt**

Positionieren Sie die Lautsprecher wie in Abb. 10 zu sehen, um ein optimales Klangerlebnis zu erhalten.

**6.5 So schließen Sie einen Verstärker mit MPEG2-Ton an**

Sie können den OLANWE DVD 2002 auf zwei Arten (siehe Abb. 12) an einem MPEG2-Verstärker anschließen:

- mit einem 75-Ohm-Koaxialkabel an der Bitstream Koaxial Audio **Out-Buchse (13)** des OLANWE DVD 2002.
- mit einem optischen Digitalkabel an der Bitstream Digital Audio **Out-Buchse (18)** des OLANWE DVD 2002 .



Abb. 12

**1. Schritt**

Stecken Sie das 75-Ohm-Koaxialkabel an die Bitstream Koaxial Audio **Out-Buchse (13)** des OLANWE DVD 2002 und an den entsprechenden Bitstream Koaxial Audio Eingang des Verstärkers.

**2. Schritt**

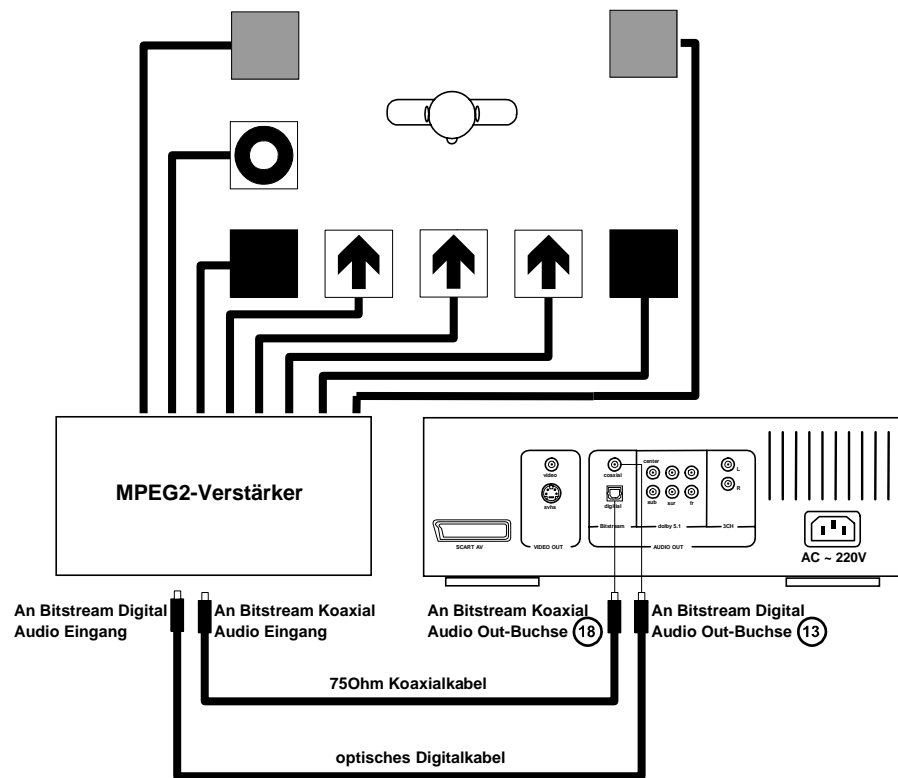
Stecken Sie das optische Digitalkabel an die Bitstream Digital Audio **Out-Buchse (18)** des OLANWE DVD 2002 und an den entsprechenden Bitstream Digital Audio Eingang des Verstärkers.

**3. Schritt**

Schließen Sie nun die Lautsprecher an den Verstärker an. Lesen Sie bitte hierzu auch die Bedienungsanleitung des an den OLANWE DVD 2002 anzuschließenden Verstärkers, um einen korrekten Anschluss zu gewährleisten.

**4. Schritt**

Positionieren Sie die Lautsprecher wie in Abb. 12 zu sehen, um ein optimales Klangerlebnis zu erhalten.

**6.6 So schließen Sie einen Verstärker mit 5.1-Kanal an**

Schließen Sie einen 5.1-Kanal-Verstärker mit drei Audiokabeln an die 5.1-Kanal Audio Out-Buchsen (14) des OLANWE DVD 2002 an, wie es in Abb. 13 zu sehen ist.



Abb. 13

**1. Schritt**

Stecken Sie die Audiokabel an die 5.1-Kanal **Audio Out-Buchsen (14)** des OLANWE DVD 2002 und an die entsprechenden Audio-Eingänge des Verstärkers.

**2. Schritt**

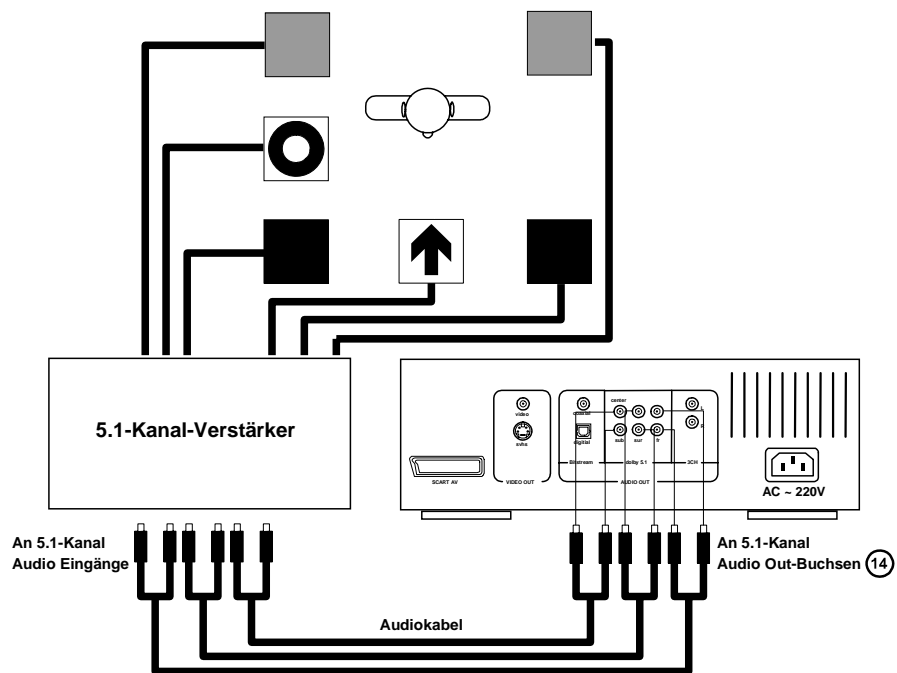
Schließen Sie nun die Lautsprecher an den Verstärker an. Lesen Sie bitte hierzu auch die Bedienungsanleitung des an den OLANWE DVD 2002 anzuschließenden Verstärkers, um einen korrekten Anschluss zu gewährleisten.

**3. Schritt**

Positionieren Sie die Lautsprecher wie in Abb. 13 zu sehen, um ein optimales Klangerlebnis zu erhalten.

**7. Wie Sie einen das Netzkabel anschließen**

Nachdem Sie alle Geräte angeschlossen haben, stecken Sie das mitgelieferte Netzkabel in den **220Volt Wechselstrom Netzanschluss (17)** des OLANWE DVD 2002, wie es in Abb. 14 zu sehen ist.



Abb. 14

Schalten Sie nun alle Geräte an, um mit der Wiedergabe von DVDs und CDs beginnen zu können.

## 8. Wie Sie die Fernbedienung bedienen

Der OLANWE DVD 2002 verfügt über eine intelligente Fernbedienung. Diese Fernbedienung kommuniziert mit dem DVD-Spieler. So werden nach dem Einlegen einer DVD automatisch alle auf der DVD enthaltenen Kapitel an die Fernbedienung übermittelt. Sobald eine MP3-CD oder eine Music-CD eingelegt wird, werden alle Tracks ebenfalls an die DVD-Fernbedienung übermittelt. Sie können so bequem über die **(21) Multifunktionsanzeige** der Fernbedienung gezielt einzelne Kapitel und Tracks anwählen. Die Frontanzeige des OLANWE DVD 2002 kann abgeschaltet werden. Die Fernbedienung ist mit einer Photozelle ausgestattet. Deshalb wird bei schlechten Lichtverhältnissen automatisch die Hintergrundbeleuchtung eingeschaltet.

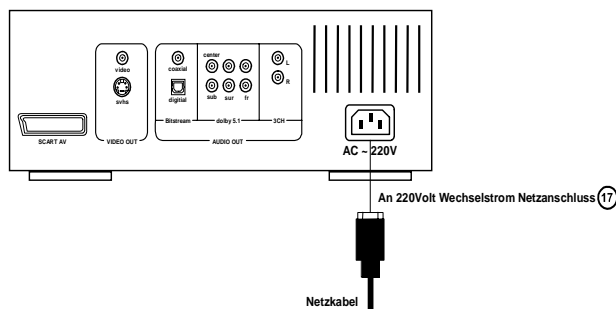

Abb. 15

- (21) Multifunktionsanzeige
  
- (22) Ein / Aus
  
- (23) Display am DVD-Player: Farben umschalten / Aus
  
- (24) Stummschalter (Mute)
  
- (25) DVD-Modus: Suchlauf vor  
MP3: Suchlauf vor
  
- (26) DVD-Modus: Kapitel zurück  
MP3-Modus: Titel zurück  
Multifunktionsanzeige: Auswahl runter
  
- Wiedergabe/Pause (27)  
Multifunktionsanzeige: Eintrag auswählen
  
- (28) DVD-Modus: Suchlauf zurück  
MP3: Suchlauf zurück
  
- (29) DVD-Modus: Kapitel vor;  
MP3/CD-Modus: Titel vor  
Multifunktionsanzeige: Auswahl hoch
  
- Menü (30)taste

## 8.1 So arbeiten Sie mit der Multifunktionsanzeige

Die Funktionsweise der Fernbedienung wird in **Kapitel 9** und **Kapitel 10 genau erläutert. Im Kapitel 9 (Wie Sie eine DVD/Audio-CD/MP3-CD abspielen)** werden Sie in die Bedienung des OLANWE DVD 2002 eingewiesen, um DVD/MP3 und Audio-Medien abspielen zu können.

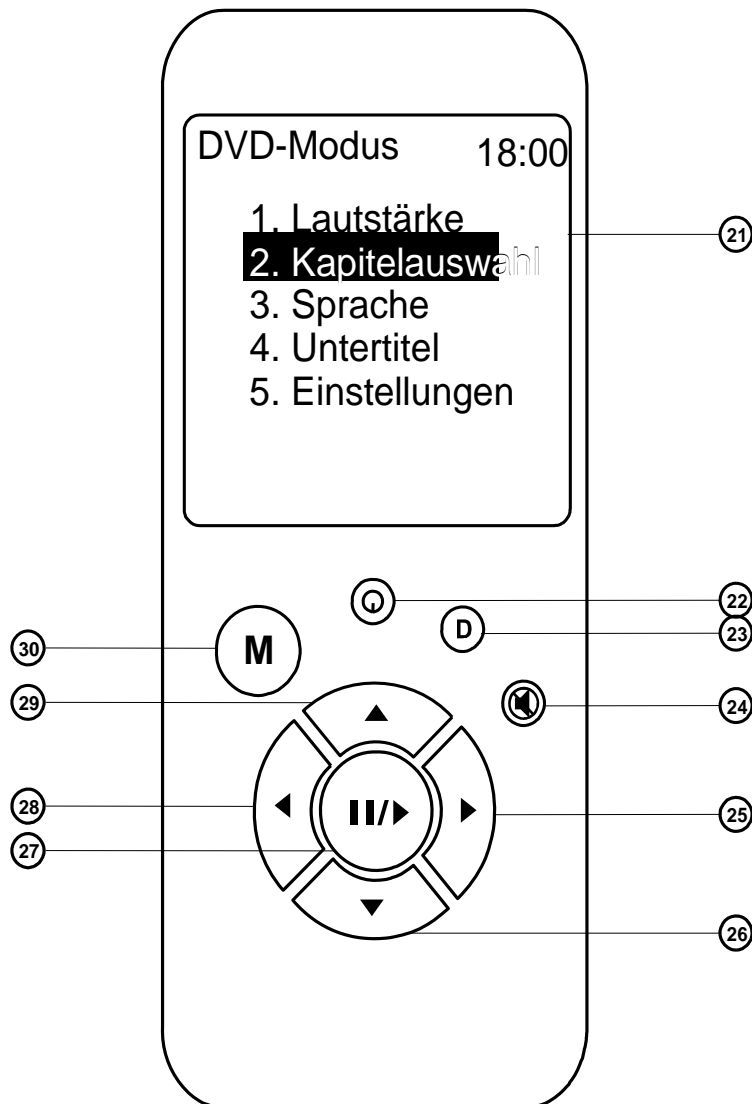
In dem **Kapitel 10 ( Wie Sie die Einstellungen verändern können)** werden alle möglichen Grundeinstellung für den OLANWE DVD 2002 aufgeführt. Zum Beispiel das Ändern der Toneinstellung, der Farbe für die Frontanzeige und das Ändern des Bildformates.

## 8.2 So wechseln Sie die Batterie aus

Zum Betrieb der Fernbedienung wird eine **9 Volt Blockbatterie** benötigt, die Sie im Fachhandel erwerben können. Der Wechsel der Batterie ist erforderlich, wenn Sie in der Multifunktionsanzeige das Wort **Batterie** anstatt der aktuellen Uhrzeit sehen. Sobald **Batterie** erscheint kann die Fernbedienung noch ungefähr 36 Stunden betrieben werden.

Abb. 16

**1. Schritt**

Um die Batterie zu wechseln, drehen Sie die Fernbedienung so um, dass Sie die Rückseite sehen können. Dort sehen Sie **(31) das Batteriefach**, in dem sich die Batterie befindet. Öffnen Sie das Fach, indem Sie die kleine Lasche des Deckels über dem Fach leicht eindrücken und gleichzeitig die Lasche nach oben ziehen.

**2. Schritt**

In dem Schacht liegt die **9 Volt Blockbatterie**. Die Batterie ist über zwei Steckkontakte mit der Fernbedienung verbunden. Entfernen Sie die Kontakte, indem Sie diese einfach von der Batterie abziehen. Danach schließen Sie die beiden Steckkontakte an die neue Batterie an. Da beide Kontakte jeweils nur an einen Pol der Batterie passen, können Sie beim Anschließen der Batterie nichts verkehrt machen.

**3. Schritt**

Legen Sie die Batterie anschließend wieder in den Batterieschacht ein. Danach stecken Sie den Deckel wieder auf das Fach auf. Dabei drücken Sie den Deckel leicht gegen das Gehäuse, bis die Lasche hörbar einrastet.

## 8.3 So steuern Sie die Multifunktionsanzeige

Die Multifunktionsanzeige wird über die drei Tasten **Eintrag auswählen (27)**, **Auswahl runter (26)** und **Auswahl hoch (29)** gesteuert.

Auswahl runter (26)  
 Eintrag auswählen (27)  
 Auswahl hoch (29)

Abb. 17

2. Kapitelauswahl

Abb. 18

Mit der **Auswahl hoch (29)** - Taste wird im Menü immer der Eintrag selektiert, der über dem aktuellen Eintrag liegt. Der aktuell ausgewählte Eintrag wird mit einem schwarzen Hintergrund dargestellt. Wenn Sie die **Auswahl runter (26)** - Taste drücken, wird immer der nächste Eintrag unter dem aktuell ausgewählten Eintrag selektiert.

Haben Sie einen Menüeintrag ausgewählt, dann gelangen Sie in ein weiteres Menü. In der folgenden Schrittanleitung werden Sie die Einstellung für das **Einschaltbild** ändern, damit Sie mit der Bedienung der Fernbedienung vertraut werden.



Abb. 19



Abb. 20

### 1. Schritt

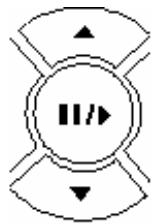
Wählen Sie im Menü **DVD-Modus** den Eintrag **5. Einstellungen** aus. Hierzu müssen Sie die **Auswahl runter (26)** - Taste so oft drücken, bis der Eintrag **5. Einstellungen** mit einem schwarzem Hintergrund dargestellt wird.

**2. Schritt**

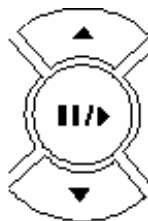
Drücken Sie die Taste **Eintrag auswählen (27)**.



Abb. 21

**3. Schritt**

Das Einstellungsmenü wird eingeblendet. Wählen Sie dort den Eintrag **5. Einschaltbild** aus. Bestätigen Sie die Auswahl, indem sie die Taste **Eintrag auswählen (27)** drücken.



Abb. 22

**4. Schritt**

Wählen Sie nun den Eintrag **3. Animation** aus. Damit wird beim Einschalten des OLANWE DVD 2002 eine Animation gezeigt. Wählen Sie 1. Blau oder 2. Schwarz aus, dann erscheint lediglich ein blauer bzw. ein schwarzer Bildschirmhintergrund. Wenn Sie die Einstellung nicht ändern wollen, dann wählen Sie den Eintrag **..Einstellungen** aus.



Abb. 23



**4. Schritt**

Nach der Auswahl wird automatisch wieder das Einstellungs Menü angezeigt. Am oberen Rand der Anzeige sehen Sie den Eintrag **.DVD-Modus**. Der Punkt (.) vor DVD-Modus bedeutet, dass im Moment die erste Unterebene angezeigt wird. Wenn Sie eine Ebene höher möchten, dann wählen Sie den Eintrag **.DVD-Modus** über die **Auswahl hoch (29)** -Taste aus. Anschließend drücken Sie die Taste **Eintrag auswählen (27)**.

**Hinweis**

Die erste Ebene wird je nach eingelegtem Medium anders benannt. Ist eine DVD eingelegt, dann wird die erste Ebene **DVD-Modus** genannt. **Nach dem Einlegen einer Audio-CD ist die Bezeichnung der ersten Ebene Audio-CD Modus**. Beim Einlegen einer MP3-CD lautet die Bezeichnung **MP3-Modus**. Auch die Einträge in den Menüs werden je nach Medium unterschiedlich sein.

## 9. Wie Sie eine DVD/Audio-CD/MP3-CD abspielen

In diesem Kapitel erfahren Sie, wie Sie auf dem OLANWE DVD 2002 eine DVD/CD abspielen können.

### Welche Formate unterstützt Ihr OLANWE DVD 2002?

Ihr OLANWE DVD 2002 spielt unter anderem folgende Formate ab:

- DVD-Video (MPEG2-Format)
- VCD und SVCD (Video Compact Disc und Super Video Compact Disc)
- Komprimierte Audiodaten im MP3 bzw. MPEG3-Format
- Audio-CD

### Wie sollten Sie mit DVDs bzw. CDs umgehen?

DVDs und CDs sind robuste Datenträger und relativ schwer zu beschädigen. Allerdings sind auch sie gegen bestimmte Umwelteinflüsse empfindlich.

Deshalb sollten Sie folgende Regeln beherzigen, wenn Sie mit DVDs oder CDs umgehen:

- Setzen Sie DVDs und CDs niemals direkter Sonneneinstrahlung aus. Das Datenträgermaterial kann durch die Sonnenstrahlen Schaden nehmen - bis hin zur Zerstörung der DVD.
- Vermeiden Sie es, DVDs und CDs in staubiger Umgebung zu benutzen. Staub kann sich auf der Oberfläche der DVD oder CD festsetzen. Dadurch kann es dem Wiedergabe-Laser Schwierigkeiten bereiten, die DVD auszulesen - bis hin zu einem Punkt, an dem die DVD oder CD nicht mehr erkannt wird und damit zerstört ist.
- Wenn Sie DVDs oder CDs aus ihrer Verpackung nehmen, berühren Sie die DVDs oder CDs immer am Rand, niemals auf der Oberfläche der DVD. Ihre Fingerabdrücke hinterlassen Spuren auf dem Datenträgermaterial. Diese Abdrücke und Spuren können die Wiedergabe der DVD oder CD erschweren - oder sogar unmöglich machen.
- Beschriften Sie DVDs oder CDs niemals mit einem spitzen Gegenstand - auch nicht auf der beschrifteten Seite. Spitze Gegenstände können das Datenträgermaterial beschädigen - bis hin zur Zerstörung der DVD oder CD.

## 9.1 So spielen Sie eine DVD ab

### DVD, was ist das überhaupt?

DVD ist eine Abkürzung für "Digital Versatile Disc" (frei übersetzt: digitales Vielzweck-Speichermedium). Die DVD ist einer CD sehr ähnlich, verfügt aber über ein wesentlich größeres Speichervolumen. Eine einzige DVD bietet mehr Speicherplatz als 5 handelsübliche CD-ROMs.

Aber die DVD kann nicht nur mehr Daten aufnehmen, sie kann auch mit anderen Formaten umgehen. Ein handelsüblicher CD-Player kann für gewöhnlich nur Audio-CDs wiedergeben, also Musikdaten von der CD auslesen. Ein DVD-Player liest nicht nur Audio-CDs, sondern kann auch Videodaten in entsprechenden Formaten dekodieren und auf einem Fernseher anzeigen. Wie die CD wird auch die DVD berührungsfrei über einen Laserstrahl ausgelesen. Durch dieses Verfahren sind Abnutzungserscheinungen praktisch ausgeschlossen. DVDs haben eine theoretische Lebensdauer von mehreren Jahrzehnten.

In diesem Kapitel erfahren Sie, wie Sie diese phantastischen Möglichkeiten einsetzen können.

## 9.2 So legen Sie eine andere DVD ein

### 1. Schritt

Betätigen Sie am Gerät die **Auswurf-Taste (7)**.

### 2. Schritt

Sollte sich in der **CD-Lade (9)** noch eine CD oder DVD befinden, müssen Sie diese herausnehmen. Wenn sich zwei Datenträger übereinander in der **CD-Lade (9)** befinden, liest Ihr Gerät entweder nur die untere von beiden aus oder reagiert mit einer Fehlermeldung.

### 3. Schritt

Legen Sie die neue DVD mit der beschrifteten Seite nach oben in die **CD-Lade (9)**.

### 4. Schritt

Falls Ihre DVD doppelseitig bespielt ist, sich also auf Ober- und Unterseite Daten befinden, legen Sie eine beliebige Seite nach oben ein. Sollten Sie die falsche Seite nach oben eingelegt haben, beenden Sie die Wiedergabe, nehmen die DVD heraus, drehen Sie die DVD um und schließen Sie die **CD-Lade (9)** wieder.



Abb. 24

### 5. Schritt

Schließen Sie die **CD-Lade (9)** wieder, indem Sie entweder am Gerät auf die Taste **Auswurf-Taste (7)** drücken oder auf der Fernbedienung die Taste **Wiedergabe/Pause (27)** einmal drücken. Wenn Sie die Taste **Wiedergabe/Pause (27)** drücken, beginnt die Wiedergabe der DVD sofort.

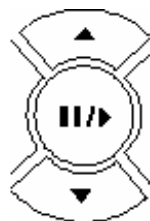

Abb. 25

### 6. Schritt

Ihre Fernbedienung wechselt automatisch in die Betriebsart **DVD-Modus**, wenn Ihr OLANWE DVD 2002 eine DVD erkennt. Sie können in diesem Menü alle Einstellmöglichkeiten für den DVD-Modus anwählen, ohne direkt am Gerät die Einstellungen vornehmen zu müssen.

## 9.3 So steuern Sie die Wiedergabe einer DVD



Abb. 27

- Drücken Sie auf Ihrer Fernbedienung die Taste **Wiedergabe/Pause (27)** einmal, damit die Wiedergabe der DVD beginnt.
- Solange die DVD wiedergegeben wird, können Sie durch das Drücken der Taste **Wiedergabe/Pause (27)** zwischen Wiedergabe und Pause wechseln.
- Drücken Sie die Taste **Wiedergabe/Pause (27)** zwei Sekunden, um die Wiedergabe der CD zu beenden. Dies ist die Stop-Funktion.
- Drücken Sie die Taste **Auswahl hoch (29)**, um zum nächsten Kapitel der DVD zu wechseln. Wenn Sie diese Taste beim letzten Kapitel der DVD drücken, beginnt Ihr DVD-Player mit der Wiedergabe des ersten Kapitels der DVD.
- Drücken Sie die Taste **Auswahl runter (26)**, um zum Anfang des gegenwärtigen Kapitels der DVD zu springen. Wenn Sie diese Taste während der ersten drei Sekunden eines Kapitels drücken, springt Ihr DVD-Player zum Anfang des vorherigen Kapitels.
- Drücken Sie die Taste **Suchlauf vor (25)**, um innerhalb des aktuellen Kapitels der DVD vorwärts zu suchen.

- Drücken Sie die Taste **Suchlauf zurück (28)**, um innerhalb des aktuellen Kapitels der DVD rückwärts zu suchen.

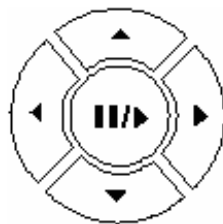

Abb. 28

- Drücken Sie die Taste **Menü (30)**, um das Menü für den **DVD-Modus** aufzurufen.

## 9.4 So ändern Sie die Einstellungsmöglichkeiten in der Betriebsart DVD-Wiedergabe

In diesem Kapitel erfahren Sie, wie Sie mit Ihrer Fernbedienung die Wiedergabe Ihrer DVD steuern können und welche Einstellungsmöglichkeiten Ihnen dabei zur Verfügung stehen.

### Der Menüpunkt "Lautstärke"



Abb. 29

Über diesen Menüpunkt steuern Sie die Lautstärke, mit der Ihre DVD wiedergegeben wird. Dieser Menüpunkt hat keine Untermenüs.



Abb. 30

- Drücken Sie die Taste **Auswahl hoch (29)**, um die Wiedergabe-Lautstärke zu erhöhen.
- Drücken Sie die Taste **Auswahl runter (26)**, um die Wiedergabe-Lautstärke zu verringern.

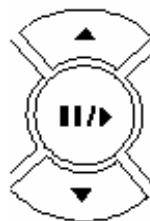

Abb. 31

- Drücken Sie die Taste **Menü (30)**, um in den **DVD-Modus** zurückzukehren.

### Der Menüpunkt "Kapitelauswahl"



Abb. 32

Über diesen Menüpunkt werden alle auf der DVD befindlichen Kapitel in einer Übersicht angezeigt. Über den Menüpunkt **.DVD-Modus** kommen Sie wieder auf die erste Menüebene zurück. Die Auswahl der einzelnen Kapitel wird wie folgt gesteuert:



Abb. 33

- Drücken Sie die Taste **Auswahl hoch (29)**, um zum nächsten Kapitel der DVD zu wechseln. Wenn Sie diese Taste beim letzten Kapitel der DVD drücken, beginnt Ihr DVD-Player mit der Wiedergabe des ersten Kapitels der DVD.
- Drücken Sie die Taste **Auswahl runter (26)**, um zum Anfang des gegenwärtigen Kapitels der DVD zu springen. Wenn Sie diese Taste während der ersten drei Sekunden eines Kapitels drücken, springt Ihr DVD-Player zum Anfang des vorherigen Kapitels.
- Drücken Sie die Taste **Suchlauf vor (25)**, um innerhalb des aktuellen Kapitels der DVD vorwärts zu suchen.
- Drücken Sie die Taste **Suchlauf zurück (28)**, um innerhalb des aktuellen Kapitels der DVD rückwärts zu suchen.

### Der Menüpunkt "Wiedergabe: Sprache"

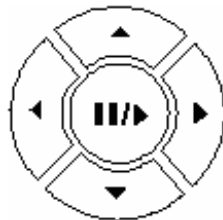

Abb. 34

Über diesen Menüpunkt steuern Sie, in welcher Sprache die DVD wiedergegeben wird. Über den Menüpunkt **.DVD-Modus** kommen Sie auf die Menüebene **DVD-Modus** zurück.

Die Auswahlmöglichkeiten in diesem Menüpunkt können variieren, je nachdem, welche Sprachen auf Ihrer DVD vorhanden sind.



Abb. 35

- Drücken Sie die Taste **Auswahl hoch (29)**, um die Sprache über dem aktuellen Eintrag auszuwählen.
- Drücken Sie die Taste **Auswahl runter (26)**, um die Sprache unter dem aktuellen Eintrag auszuwählen.

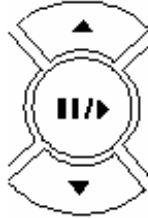

Abb. 36

- Drücken Sie die Taste **Menü (30)**, um in den **DVD-Modus** zurückzukehren.

#### Der Menüpunkt "Wiedergabe: Untertitel"



Abb. 37

Über diesen Menüpunkt steuern Sie, ob und in welcher Sprache die Untertitel angezeigt werden. Über den Menüpunkt **.DVD-Modus** kommen Sie auf die Menüebene **DVD-Modus** zurück. Die Auswahlmöglichkeiten in diesem Menüpunkt können variieren, je nachdem, welche Untertitel auf Ihrer DVD vorhanden sind. Über den Menüpunkt **Aus** schalten Sie die Untertitel ab.



Abb. 38

- Drücken Sie die Taste **Auswahl hoch (29)**, um die Untertitel-Sprache über dem aktuellen Eintrag auszuwählen.
- Drücken Sie die Taste **Auswahl runter (26)**, um die Untertitel-Sprache unter dem aktuellen Eintrag auszuwählen.

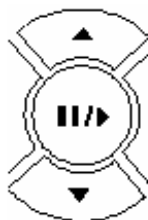

Abb. 39

- Drücken Sie die Taste **Menü (30)**, um in den **DVD-Modus** zurückzukehren.

## 9.5 So spielen Sie MP3-Daten ab

### MP3 - was ist das überhaupt?

Fast jeder hat schon einmal von MP3 gehört. MPEG Layer 3 oder MP3 ist ein Verfahren, mit dem Audiodaten (also Geräusche, Musik oder Sprache) stark komprimiert werden können. Mit MP3 können Sie bis zu elf Stunden Musikdaten auf einer einzigen CD unterbringen - verglichen mit nicht einmal anderthalb Stunden bei "normaler" Audio-CD. Da aber dieses Format eben so stark komprimiert ist, benötigt man ein spezielles Steuersystem, um die Daten zu dekomprimieren. Im Fall eines PCs wird dies dem Prozessor übertragen, bei Ihrem DVD-Player wird ein spezieller MP3-Dekodier-Baustein eingesetzt.

#### Hinweis

Solange Sie die Original-CD nicht besitzen, dürfen Sie keine MP3s von urheberrechtlich geschützten Musikstücken o.Ä. erstellen! Sie machen sich sonst strafbar!

## 9.6 So legen Sie eine MP3-CD ein

#### 1. Schritt

Betätigen Sie am Gerät die Taste **Auswurf-Taste (7)**.

#### 2. Schritt

Sollte sich in der **CD-Lade (9)** noch eine CD oder DVD befinden, müssen Sie diese herausnehmen. Wenn sich zwei Datenträger übereinander in der **CD-Lade (9)** befinden, liest Ihr Gerät entweder nur die untere von beiden aus oder reagiert mit einer Fehlermeldung.

#### 3. Schritt

Legen Sie die neue MP3-CD mit der beschrifteten Seite nach oben in die **CD-Lade (9)**.



Abb. 40

#### 4. Schritt

Schließen Sie die **CD-Lade (9)** wieder, indem Sie entweder am Gerät auf die Taste **Auswurf-Taste (7)** drücken oder auf der Fernbedienung die Taste **Wiedergabe/Pause (27)** einmal drücken. Wenn Sie die Taste **Wiedergabe/Pause (27)** drücken, beginnt die Wiedergabe der MP3-CD sofort.

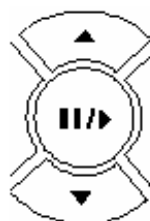

Abb. 41

**5. Schritt**

Ihre Fernbedienung wechselt automatisch in die Betriebsart **MP3-Modus**, wenn Ihr OLANWE DVD 2002 eine MP3-CD erkennt.

**9.7 So steuern Sie die Wiedergabe von MP3-CDs**

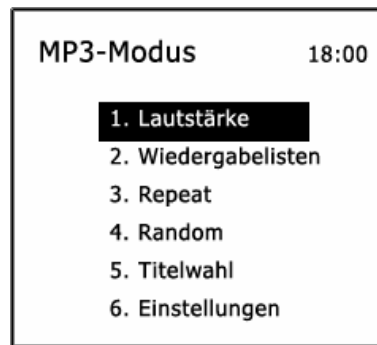
Abb. 42

- Drücken Sie die **Auswahl hoch (29)** -Taste, um den nächsten Titel anzuspringen.
- Drücken Sie die **Auswahl runter (26)** -Taste, um zum Anfang des aktuellen Titels zu springen. Wenn der aktuelle Titel seit weniger als drei Sekunden läuft, springt Ihr DVD-Player zum Anfang des vorherigen Titels.
- Drücken Sie die **Suchlauf vor (25)** -Taste, um innerhalb des aktuellen Titels vorwärts zu suchen.
- Drücken Sie die **Suchlauf zurück (28)** -Taste, um innerhalb des aktuellen Titels rückwärts zu suchen.

**9.8 So wählen Sie einzelne Titel auf MP3-CDs aus**

Abb. 43

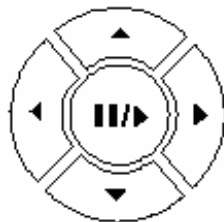
**1. Schritt**

Drücken Sie die **Wiedergabe/Pause (27)**-Taste im **MP3-Modus** zwei Sekunden lang, um in den Modus **MP3-Titelwahl** zu wechseln.

**2. Schritt**

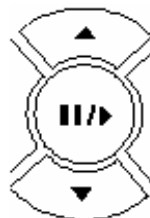
In diesem Modus zeigt Ihre Fernbedienung Ihnen die Namen der Ordner auf der MP3-CD an (im Folgenden als **Ordner-Ebene** bezeichnet). Wenn die MP3-CD keinen oder nur einen Ordner enthält, umgeht Ihr DVD-Player die Ordner-Ebene und wechselt direkt zur **Titel-Ebene**. In diesem Fall werden Ihnen alle Dateien direkt auf der Titel-Ebene angezeigt.





Abb. 44

**4. Schritt**

Auf der **Ordner-Ebene** wählen Sie mit der **Auswahl hoch (29)** - oder **Auswahl runter (26)** - Taste einen Ordner aus. Mit der Wiedergabe-Taste wechseln Sie in diesen Ordner auf die **Titel-Ebene**.

**5. Schritt**

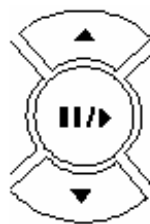
Drücken Sie die **(27) Wiedergabe-Taste** auf der Ordner-Ebene zwei Sekunden lang, dann beginnt Ihr DVD-Player, die erste Datei im ausgewählten Ordner abzuspielen, ohne in die Titel-Ebene zu wechseln. Ihre Fernbedienung wechselt dann automatisch wieder in den **MP3-Modus**.

**6. Schritt**

Wählen Sie auf der Titel-Ebene mit den Tasten **Auswahl hoch (29)** und **Auswahl runter (26)** einen der angezeigten Titel aus.

**7. Schritt**

Mit der **Wiedergabe/Pause (27)**-Taste starten Sie auf der Titel-Ebene die Wiedergabe des ausgewählten Titels.



Abb. 45

**8. Schritt**

Sie verlassen die Titel-Ebene, ohne einen Titel auszuwählen, indem Sie auf die Taste **Menü (30)** drücken.

## 9.9 So ändern Sie die Einstellungsmöglichkeiten in der Betriebsart "MP3-Wiedergabe"

### Der Menüpunkt "MP3: Lautstärke"

Über diesen Menüpunkt steuern Sie die Lautstärke, mit der Ihre MP3-Musikdateien wiedergegeben werden. Dieser Menüpunkt hat keine Untermenüs.



Abb. 46

- Drücken Sie die Taste **Auswahl hoch (29)**, um die Wiedergabe-Lautstärke zu erhöhen.
- Drücken Sie die Taste **Auswahl runter (26)**, um die Wiedergabe-Lautstärke zu verringern.

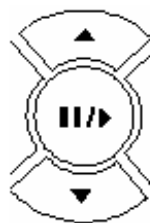

Abb. 47

- Drücken Sie die Taste **Menü (30)**, um in den **MP3-Modus** zurückzukehren.

#### Der Menüpunkt "MP3: Wiedergabelisten"



Abb. 48

Eine MP3-CD hat eine sehr lange Laufzeit von bis zu elf Stunden. Daher können Sie unter Umständen leicht den Überblick verlieren, welches Musikstück sich wo befindet. Vielleicht möchten Sie auch zu bestimmten Zeitpunkten nur bestimmte Musikstücke hören. Oder Sie haben eine bestimmte Reihenfolge, in der Sie die MP3-Stücke Ihrer CD hören möchten? Wiedergabelisten für MP3-Dateien ermöglichen Ihnen, aus einer großen Menge von MP3-Dateien nur jene auszuwählen, die Sie hören möchten und diese zudem auch in einer bestimmten Reihenfolge. Ihr DVD-Player unterstützt Wiedergabelisten im M3U-Format. Viele gängige MP3-Wiedergabeprogramme auf Ihrem PC können solche Wiedergabelisten erstellen. Wenn Sie eine MP3-CD einlegen, durchsucht Ihr DVD-Player alle Ordner dieser CD auf Wiedergabelisten im M3U-Format. Die beiden obersten Menüpunkte sind in dieser Reihenfolge: **.MP3-Modus** und **Keine Wiedergabeliste**. Mit **.MP3-Modus** kommen Sie auf die Menüebene **MP3-Modus** zurück. Mit **Keine Wiedergabeliste** schalten Sie die Wiedergabelisten-Funktion wieder ab. Falls Ihr DVD-Player Wiedergabelisten findet und fehlerfrei einlesen kann, können Sie über den Menüpunkt **Wiedergabelisten** unter allen erkannten Wiedergabelisten auswählen. Ihr DVD-Player zeigt Ihnen die ersten zehn Zeichen der Namen der Wiedergabelisten an.

#### Hinweis

Dieser Menüpunkt wird nicht angezeigt, wenn Ihr DVD-Player keine M3U-Wiedergabelisten erkennt. Wenn Sie eine MP3-Wiedergabeliste benutzen, wird der Name dieser Wiedergabeliste auf Ihrer Fernbedienung angezeigt.

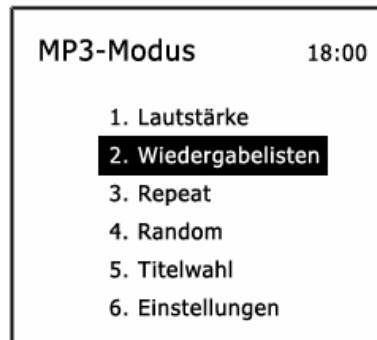
#### Der Menüpunkt "MP3: Repeat"



Abb. 49

**Hinweis**

Über diesen Menüpunkt steuern Sie, ob die CD automatisch von vorn gestartet wird, wenn alle Titel einmal wiedergegeben wurden. Über den obersten Menüpunkt **.MP3-Modus** kommen Sie auf die Menüebene **MP3-Modus** zurück. Diese Einstellung gilt auch für Wiedergabelisten. Wenn Sie die Repeat-Funktion aktiviert haben, spielt Ihr DVD-Player also die aktuelle Wiedergabeliste erneut ab und nicht die gesamte MP3-CD.

**Der Menüpunkt "MP3: Random"**

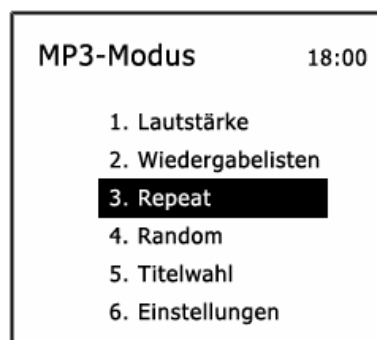
Abb. 50

Über diesen Menüpunkt steuern Sie, ob die Reihenfolge der Titel vom DVD-Player zufällig bestimmt wird. Über den obersten Menüpunkt **.MP3-Modus** kommen Sie auf die Menüebene **MP3-Modus** zurück.

**Hinweis**

Diese Einstellung gilt auch für Wiedergabelisten. Wenn Sie die Random-Funktion aktiviert haben, wählt Ihr DVD-Player aus den Titeln der Wiedergabeliste aus, nicht aus allen Titeln der MP3-CD.

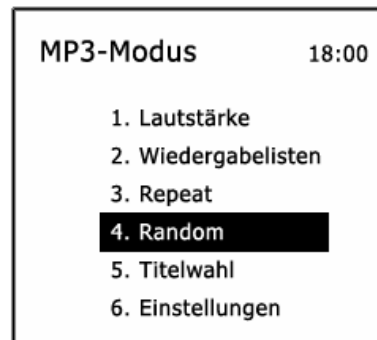
**Der Menüpunkt "MP3: Titelwahl"**

Abb. 51

Über diesen Menüpunkt erreichen Sie alle Dateien in dem Ordner, den Ihr DVD-Player aktuell wiedergibt. So können Sie schnell auf die Titel-Ebene des aktuellen Ordners springen. Über den obersten Menüpunkt **.MP3-Modus** kommen Sie auf die Menüebene **MP3-Modus** zurück.

**9.10 So spielen Sie eine Audio-CD ab****1. Schritt**

Betätigen Sie am Gerät die Taste **Auswurf-Taste (7)**.

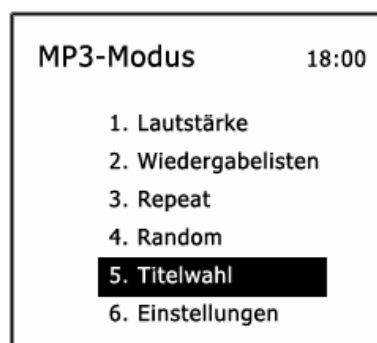
**2. Schritt**

Sollte sich in der **CD-Lade (9)** noch eine CD oder DVD befinden, müssen Sie diese herausnehmen. Wenn sich zwei Datenträger übereinander in der **CD-Lade (9)** befinden, liest Ihr Gerät entweder nur die untere von beiden aus oder reagiert mit einer Fehlermeldung.

**3. Schritt**

Legen Sie die neue Audio-CD mit der beschrifteten Seite nach oben in die **CD-Lade (9)**.



Abb. 52

**4. Schritt**

Schließen Sie die **CD-Lade (9)** wieder, indem Sie entweder am Gerät auf die **Auswurf-Taste (7)** drücken oder auf der Fernbedienung die Taste **Wiedergabe/Pause (27)** einmal drücken. Wenn Sie die Taste **Wiedergabe/Pause (27)** drücken, beginnt die Wiedergabe der CD sofort.

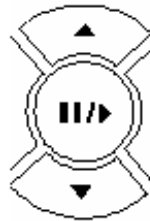

Abb. 53

**Hinweis**

Ihre Fernbedienung wechselt automatisch in die Betriebsart **Audio-Modus**, wenn Ihr OLANWE DVD 2002 eine Audio-CD erkennt.

**Der Menüpunkt "Audio-CD: Lautstärke"**



Abb. 54

Über diesen Menüpunkt steuern Sie die Lautstärke, mit der Ihre CDs wiedergegeben werden. Dieser Menüpunkt hat keine Untermenüs.



Abb. 55

- Drücken Sie die Taste **Auswahl hoch (29)**, um die Wiedergabe-Lautstärke zu erhöhen.
- Drücken Sie die Taste **Auswahl runter (26)**, um die Wiedergabe-Lautstärke zu verringern.
- Drücken Sie die Taste **Menü (30)**, um in den **Audio-Modus** zurückzukehren.

#### Der Menüpunkt "Audio-CD: Repeat"



Abb. 56

Über diesen Menüpunkt steuern Sie, ob die CD automatisch von vorn gestartet wird, wenn alle Titel einmal wiedergegeben wurden. Über den obersten Menüpunkt **.Audio-Modus** kommen Sie auf die Menüebene **Audio-Modus** zurück.

#### Der Menüpunkt "Audio-CD: Random"



Abb. 57

Über diesen Menüpunkt steuern Sie, ob die Reihenfolge der Titel vom DVD-Player zufällig bestimmt wird. Über den obersten Menüpunkt **.Audio-Modus** kommen Sie auf die Menüebene **Audio-Modus** zurück.

## 10. Wie Sie die Einstellungen verändern können

Über die Fernbedienung können Sie alle wichtigen Grundeinstellung des HiTec-DVD vornehmen. Die von Ihnen geänderten Einstellungen werden dauerhaft gespeichert. Diese Speicherung der Daten erfolgt in der Fernbedienung und nicht im OLANWE DVD 2002.

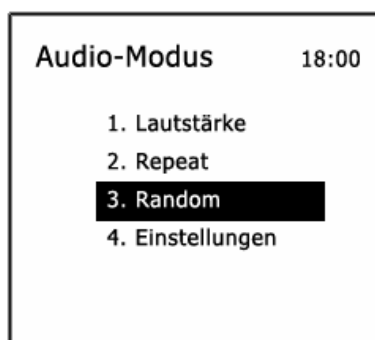
Folgende Einstellungen können geändert werden:

**Sprache Menü** - Zum Einstellen der Anzeigesprache für die Multifunktionsanzeige der Fernbedienung.

**Ton** - Auswahl zwischen den verschiedene Tonsystemen wie Dolby Surround, DOS usw.

**Kindersicherung** - Einstellen der Kindersicherung, um das unbefugtes Benutzen des OLANWE DVD 2002 zu verhindern.

**Bildformat** - Einstellen des Bildschirmformates für die DVD-Wiedergabe.

**Frontanzeige** - Zum Einstellen der Displayfarbe am OLANWE DVD 2002 und zum Ausschalten der Frontanzeige.

### 10.1 So ändern Sie die Spracheinstellung der Fernbedienung

Die Anzeige der Fernbedienung und des **Displays (8)** kann in fünf verschiedenen Sprachen erfolgen. Zur Auswahl stehen die folgenden Sprachen:

- Englisch
- Französisch
- Spanisch
- Italienisch



Abb. 58

#### 1. Schritt

Um die Spracheinstellung zu ändern, wählen Sie den Eintrag **5. Einstellungen** aus. Drücken Sie anschließend die Taste **Eintrag auswählen (27)**.



Abb. 59

**2. Schritt**

In dem Einstellungsmenü wählen Sie den Eintrag **1. Sprache Menü** aus. Anschließend drücken die Taste **Eintrag auswählen (27)** drücken.



Abb. 60

**3. Schritt**

Wählen Sie nun die Sprache aus, in der die Multifunktionsanzeige erfolgen soll. Wenn Sie die Einstellung nicht ändern wollen, dann wählen Sie den Eintrag **..Einstellungen aus**.

## 10.2 So ändern Sie die Toneinstellung

Achten Sie darauf, dass Sie die Lautsprecherboxen korrekt an den OLANWE DVD 2002 anschließen. Wie der Anschluss der Kabel zu erfolgen hat, lesen Sie in der Anleitung zu Ihrem Dolby-Surround bzw. DTS-Musiksystem. Folgenden Tonsysteme werden vom OLANWE DVD 2002 unterstützt:

- Dolby Digital
- Dolby Sourround
- DTS
- MPEG2
- 5.1 Kanal



Abb. 61

**1. Schritt**

Für die Toneinstellungen wählen Sie den Eintrag **5. Einstellungen** aus. Drücken Sie die anschließend Taste **Eintrag auswählen (27)**.



Abb. 62

**2. Schritt**

Nun wählen Sie im Einstellungsmenü den Eintrag **2. Ton** aus. Bestätigen Sie Ihre Auswahl durch das Drücken der Taste **Eintrag auswählen (27)**.



Abb. 63

3. Stellen Sie nun das gewünschte Tonsystem ein. Wenn Sie die Einstellung nicht ändern möchten, dann wählen Sie den Eintrag **..Einstellungen** aus.

**10.3 So schalten Sie die Kindersicherung ein- und aus**

Der OLANWE DVD 2002 verfügt über eine Kindersicherung. Sobald diese Sicherung aktiviert worden ist, kann das Gerät nicht mehr eingeschaltet werden, ohne vorher eine Tastenkombination ausgeführt zu haben. Diese Tastenkombination kann von Ihnen selbst festgelegt werden.

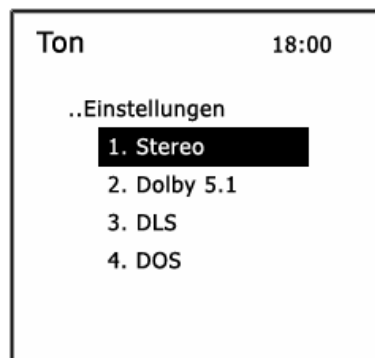

Abb. 64

**1. Schritt**

Um die Kindersicherung zu aktivieren, wählen Sie den Eintrag **5. Einstellungen** aus. Drücken Sie anschließend die Taste **Eintrag auswählen (27)**.





Abb. 65

**2. Schritt**

Nun wählen Sie im Einstellungsmenü den Eintrag **3. Kindersicherung** aus. Anschließend bestätigen Sie Ihre Auswahl durch das Drücken der Taste **Eintrag auswählen (27)**.



Abb. 66

**3. Schritt**

Damit die Kindersicherung aktiviert werden kann, drücken Sie gleichzeitig zwei beliebige Taste auf der Fernbedienung. Wenn Sie die Kindersicherung nicht aktivieren wollen, dann wählen Sie den Eintrag **..Einstellungen** aus. Sie brechen dann den Einstellvorgang ab. Der nächste **4. Punkt** entfällt dann.



Abb. 67

**4. Schritt**

Sie werden nun aufgefordert, die Eingabe zu wiederholen. Drücken Sie noch einmal die beiden Tasten, die Sie zur Aktivierung der Kindersicherung festgelegt haben. Stimmt die erste Eingabe mit der zweiten Eingabe überein, dann erscheint für eine Sekunde der Schriftzug **Kindersicherung aktiviert**.

**5. Schritt**

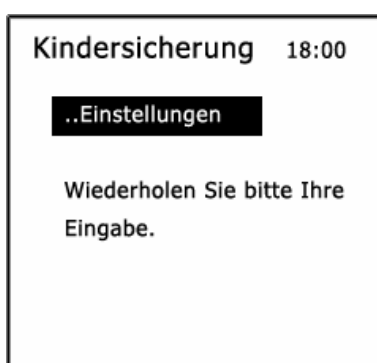
Schalten Sie den OLANWE DVD 2002 über die ab.

**6. Schritt**

Anschließend drücken Sie den **(22) Ein-/Aus** Taste noch einmal, um den DVD-Spieler wieder einzuschalten.

**7. Schritt**

Es erscheint nun der Schriftzug **Kindersicherung** auf der Multifunktionsanzeige der Fernbedienung. Drücken Sie nun die beiden Tasten auf der Fernbedienung, die Sie für die Kindersicherung ausgewählt haben. Ist die Eingabe korrekt, wird der OLANWE DVD 2002 eingeschaltet.

## 10.4 So ändern Sie das Bildformat

Die Darstellung eines Kinofilms kann auf Ihrem Fernseher in verschiedenen Größen erfolgen. Folgende Bildformate sind möglich:



Abb. 68

**16:9** - Das Kinoformat sorgt dafür, dass Sie einen Film ohne Ausschnittverluste an den Rändern sehen können. Diese Einstellung ist aber nur dann sinnvoll, wenn Sie über einen 16:9 Fernseher verfügen.

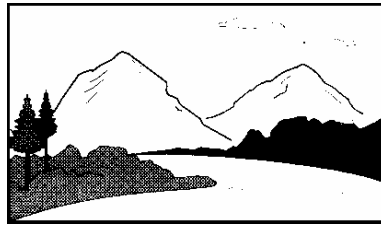

Abb. 69

**4:3 Pan Scan** - In diesem Format können Sie einen Film ohne schwarze Balken an dem oberen und unteren Rand des Fernsehers betrachten. Allerdings wird links und rechts jeweils ein kleiner Ausschnitt des Films nicht sichtbar sein. So können eventuell wichtige Details, die für den Handlungsablauf eines Films wichtig sind, nicht betrachtet werden.

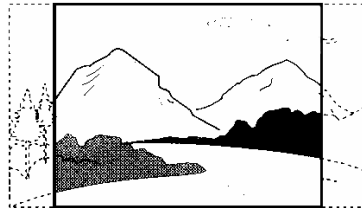

Abb. 70

**4:3 Letter Box** - Sollten Sie über einen 4:3 Fernseher verfügen, dann werden Sie nach der Einstellung dieses Formates oben und unten am Fernseher einen schwarzen Balken sehen. Allerdings können Sie einen Film betrachten, ohne Ausschnittsverluste an dem linken und dem rechten Rand in Kauf nehmen zu müssen.



Abb. 71

**1. Schritt**

Für das Einstellen des Bildformates wählen Sie den Eintrag **5. Einstellungen** aus. Danach drücken Sie die Taste **Eintrag auswählen (27)**.



Abb. 72

**2. Schritt**

Anschließend wählen Sie im Einstellungsmenü den Eintrag **4. Bildformat aus**. Bestätigen Sie Ihre Auswahl durch das Drücken der Taste **Eintrag auswählen (27)**.



Abb. 73

**3. Schritt**

In dem Menü für das Bildformat stellen Sie das gewünschte Format ein. Die Auswahl erfolgt durch das Drücken der Taste **Eintrag auswählen (27)**.

**10.5 So ändern Sie das Einschaltbild des DVD 2002**

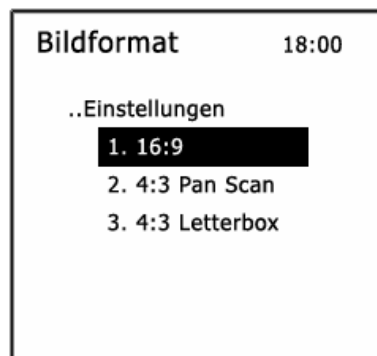
Der OLANWE DVD 2002 zeigt beim Einschalten auf einem angeschlossenen Fernseher eine Animation. Sie können die Animation auch durch einen einfarbigen Startbildschirm ersetzen.



Abb. 74



Abb. 75

**1. Schritt**

Wählen Sie im Menü **DVD-Modus** den Eintrag **5. Einstellungen** aus. Hierzu müssen Sie die **Auswahl runter (26)** - Taste so oft drücken, bis der Eintrag **5. Einstellungen** mit einem schwarzem Hintergrund dargestellt wird.

**2. Schritt**

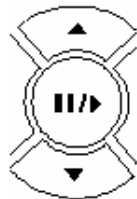
Drücken Sie die Taste **Eintrag auswählen (27)**.



Abb. 76

**3. Schritt**

Das Einstellungsmenü wird eingeblendet. Wählen Sie dort den Eintrag **5. Einschaltbild** aus. Bestätigen Sie die Auswahl, indem sie die Taste **Eintrag auswählen (27)** drücken.



Abb.77

**4. Schritt**

Wählen Sie nun den Eintrag **3. Animation** aus. Damit wird beim Einschalten des OLANWE DVD 2002 eine Animation gezeigt. Wählen Sie 1. Blau oder 2. Schwarz aus, dann erscheint lediglich ein blauer bzw. ein schwarzer Bildschirmhintergrund. Wenn Sie die Einstellung nicht ändern wollen, dann wählen Sie den Eintrag **..Einstellungen** aus.



Abb. 78

**5. Schritt**

Nach der Auswahl wird automatisch wieder das Einstellungsmenü angezeigt. Am oberen Rand der Anzeige sehen Sie den Eintrag **.DVD-Modus**. Der Punkt (.) vor DVD-Modus bedeutet, dass im Moment die erste Unterebene angezeigt wird. Wenn Sie eine Ebene höher möchten, dann wählen Sie den Eintrag **.DVD-Modus** über die **Auswahl hoch (29)**-Taste aus. Anschließend drücken Sie die Taste **Eintrag auswählen (27)**.

**Hinweis**

Die erste Ebene wird je nach eingelegtem Medium anders benannt. Ist eine DVD eingelegt, dann wird die erste Ebene **DVD-Modus** genannt. Nach dem Einlegen einer Audio-CD ist die Bezeichnung der ersten Ebene **Audio-CD Modus**.

Beim Einlegen einer MP3-CD lautet die Bezeichnung **MP3-Modus**. Auch die Einträge in den Menüs werden je nach Medium unterschiedlich sein. Auf die unterschiedlichen Menüs wird in dem Kapitel **Wie Sie ein Medium abspielen** eingegangen.

## 10.6 So ändern Sie die Farbe der Frontanzeige oder schalten die Frontanzeige aus

Die Farbe Frontanzeige kann auf folgende Farbwerte eingestellt werden.

- **Rot**
- **Grün**
- **Blau**

Außerdem können Sie die Frontanzeige ganz **ausschalten**. Besonders Abends wird hierdurch eine eventuell störende Lichtquelle eliminiert. Sie können auch mit abgeschalteter Frontanzeige den OLANWE DVD 2002 über die Fernbedienung bedienen.



Abb. 79

**1. Schritt**

Um in das Einstellungsmenü für die Frontanzeige zu gelangen, wählen den Eintrag **5. Einstellungen** aus. Drücken Sie anschließend die Taste **Eintrag auswählen (27)**.



Abb. 80

**2. Schritt**

Sobald das Einstellungsmenü angezeigt wird, wählen Sie den Eintrag **5. Frontanzeige** aus. Die Bestätigung der Auswahl erfolgt durch das Drücken der Taste **Eintrag auswählen (27)**.



Abb. 81

**3. Schritt**

Es wird nun das Menü für die Fronteinstellung angezeigt. Wählen Sie die gewünschte Einstellung aus. Wenn Sie die Einstellung nicht ändern wollen, dann wählen Sie den Eintrag **..Einstellungen aus**.

## 11. Technische Daten

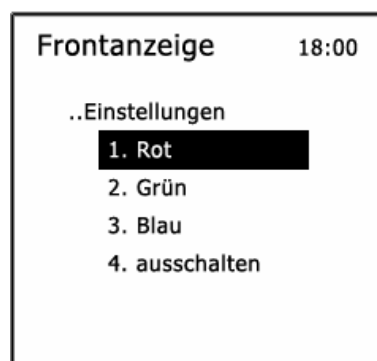
Laufwerk	Engtoleriertes Aluminium Druckguss Linearlaufwerk, 2 getrennte GaAIAs Halbleiterlaser (785 nm/10 mW CD, 650 nm/7 mW DVD Gleichlauf quartzeregelt, nicht messbar Digitalfilter freiprogrammierbarer 56Bit Signalprozessor mit 5 unterschiedlichen Filtertypen zur Abtastratenwandlung auf 192 kHz, 8fach-Oversampling und 56 Bit Auflösung
Filter	FIR kurz, FIR lang, IIR-, >Bezier-> Bezier-IIR- Filtre> D/A Wandlertyp Doppel Mono- Differentialschaltung, zwei zweifach 24 Bit / 192 kHz Sigma/Delta Wandler
Analogfilter	Phasenlineares Besselfilter 3. Ordnung, 75 kHz Grenzfrequenz
Frequenzgang	20 Hz-20 KHz
Klirrfaktor / Intermodulation	< 0,0015 %
effektive Systemdynamik	97 dB
Geräuschspannungsabstand	109 dB
Fremdspannungsabstand	106 dB
Kanaltrennung	1 kHz / 10 kHz, 106 dB / 100 dB
Stereo Digitalausgang	coaxial
Datenformat	SP-DIF, 0.5 Vss / 75 Ohm
Surround Digitalausgang	coaxial IEC 958 für CDDA / LPCM, IEC1937 für MPEG 1, MPEG 2 und AC-3
Surround Digitalausgang	optisch, SP-DIF, TOS-Link, 660nm, -18 dB
max. Leitungslänge	10 m
Digitales Datenformat	MPEG / AC-3, PCM 16, 20, 24 Bit / 44.1 kHz, 48 kHz
Analogausgang	nom. 2,6 Veff / 22 Ohm
TV-Zeilenzahl	625 (PAL, 50 Hz), 525 (NTSC, 60 Hz)
Videoformat	MPEG 1 für VCD, MPEG 2 für DVD
DVD Auflösung	720 Pixel horizontal, 576 Zeilen (50 Hz)/480 Zeilen (60 Hz)
VCD Auflösung	352 Pixel horizontal, 288 Zeilen (50 Hz)/240 Zeilen (60 Hz)
Videoausgang	1.0 Vss / 75 Ohm
S-Videoausgang	Y = 1.0 Vss / 75 Ohm, C = 300 mVss (Burst) / 75 Ohm
RGB (Scart)	0.7 Vss / 75 Ohm
Analog-Audioausgang	1.9 Veff / 450 Ohm
Abmessungen in cm (H x B x T)	7,5 x 44 x 39
Fernbedienung	über das R-System oder als Sonderaustattung
Lieferbare Ausführungen	Schwarz (RAL 9005), Alu Silber, Chrom * als Sonderausführung
<b>Technische Änderungen vorbehalten</b>	

# EG – Konformitätserklärung

## Dokument Nr. 015/75.03

Der Hersteller:  
OLANWE AG  
Ricklinger Stadtweg  
553099 Hannover

erklärt hiermit, dass das Erzeugnisse:

## OLANWE DVD 2002

mit folgenden harmonisierten Normen  
konform sind:

EMV- Richtlinie 89/336/EWG (EMV) und  
73/23/EWG (Produktsicherheit)



Den technischen Support erreichen Sie unter  
den folgenden E-Mail Adressen:

Technischer Support:

Tel 0511 / 12 34 56-20  
Fax 0511 / 12 34 66-20  
support@olanwe.de

Kundendienst:

Tel 0511 / 12 34 56-10  
Fax 0511 / 12 34 66-10  
service@olanwe.de